



JAPAN GOODS

商品カタログ

ジャパングッズ株式会社

2023

P02

01

Antigen test set

抗原検査キット



P10

02

Alcohol disinfection

アルコール除菌



P19

03

Alcohol dispenser

ディスペンサー



P29

04

Mask

不織布マスク



P44

05

Daily infection control

日常感染対策



P48

NEW

06

Disaster prevention

備蓄・防災



P50

NEW

07

Pet care

ペットケア



P53

NEW

08

Health goods

健康グッズ



01

いつでもセルフチェック 抗原検査キット

SARS -Cov-2 Antigen test set

唾液採取用キット
新型コロナウイルス
抗原検査キット

COVID-19 AG (研究用)

変異株対応



製品情報

PRODUCT INFO



製品コード	302001
商品名	【研究用】新型コロナウイルス抗原検査キット(唾液採取用)
型番	YN-201110
JAN	4580793020011
容量	1回分
キット内容	検査カセット、唾液採取容器セット、キャップ、希釈液、スポイト、廃棄袋、使用説明書
箱入数	80
希望小売価格	2,980円(税抜)

アジア、ヨーロッパ、アフリカ、北アメリカ、オセアニアの20以上の国・地域の累計販売数
100,000,000 突破
 2021年5月の発売から2022年2月までの累計販売数(OEM生産数を含む)



- アジア、ヨーロッパ、アフリカ、北アメリカ、オセアニアの20以上の国・地域で累計販売数1億個突破。
- FDA、CE認証、ISO13485認証取得など、世界基準レベルの認証を複数取得しています。
- 医療機器製造業および第三種医療機器製造販売業の免許を取得しており、行政機関公認の品質管理体制を整備しています。
- アルファ、ベータ、ガンマ、デルタ、イプシロン、イオタ、カッパ、ミュー、Fin-796H、そしてオミクロンを含む複数の変異株の抗原検出に対応しています。
- 日本における販売及び採用実績
 - 【販売実績】ドラッグストア、薬局、百貨店、家電量販店など
 - 【採用実績】病院、銀行、ホテル、航空会社、学校、介護施設、スキー場、電力会社、ガス会社、運輸物流、自治体、組合、財団、印刷会社、法律事務所、放送局、自動車関係など

製品情報

PRODUCT INFO



製品コード	302002
商品名	【研究用】新型コロナウイルス抗原検査キット(保険付)
型番	YN-201110-INS
J A N	4580793020028
容量	1回分
キット内容	検査カセット、唾液採取容器セット、キャップ、希釈液、スポイト、廃棄袋、使用説明書
箱入数	80
希望小売価格	3,980円(税抜)

入院保険金日額	1,000円
通院保険金日額	500円
死亡・後遺障害金額	100,000円

引受保険会社：三井住友海上火災保険株式会社
取扱代理店：株式会社ダイナインシュアランス

抗原検査キット利用前に利用者情報の登録が必要です。
※(適用条件あり)

●補償期間は登録手続きが完了した日の翌日0時から1か月間となります。新型コロナウイルス感染症を含む特定感染症に感染した場合や、ケガ(傷害)を負った場合に補償が適用されます。●登録手続きをした翌日から**10日以内**に新型コロナウイルス感染症を含む特定感染症を発病した場合は、補償の**適用範囲外**になります。

製品情報

PRODUCT INFO



製品コード	302003
商品名	【研究用】新型コロナウイルス抗原検査キット（スワブ式）
型番	YN-201111
J A N	4580793020035
容量	1回分
キット内容	検査カセット、滅菌スワブ、希釈液、チューブ、廃棄袋、使用説明書
箱入数	120
希望小売価格	2,980円（税抜）

- 4ステップで簡単にセルフチェック
- 検体採取から結果判定まで、最短で10分程度完了することが可能
- 製造元及び販売元の各種認証、資格により安心の品質管理
- アルファ、ベータ、ガンマ、デルタ、イプシロン、イオタ、カッパ、ミュー、Fin-796H、そしてオミクロンを含む複数の変異株の抗原検出に対応しています。

製品情報

PRODUCT INFO



製品コード	302004
商品名	【研究用】新型コロナウイルス中和抗体検査キット
型番	YN-201120
JAN	4580793020042
容量	1回分
キット内容	検査カセット、採血用ランセット、希釈液、スポイト、アルコールシート、バンドージ、廃棄袋、使用説明書
箱入数	80
希望小売価格	2,980円（税抜）

- ▶ ワクチン接種後の中和抗体の確認に
- ▶ 4ステップで簡単にセルフチェック
- ▶ 検体採取から結果判定まで、最短で10分程度完了することが可能
- ▶ 製造元及び販売元の各種認証、資格により安心の品質管理

製品情報

PRODUCT INFO



製品コード	302005
商品名	【研究用】新型コロナウイルス抗原検査スティック
型番	N-2011112
J A N	4580793020059
容量	1回分
キット内容	検査スティック、廃棄袋、使用説明書
箱入数	120
希望小売価格	2,580円（税抜）

- 4ステップで簡単にセルフチェック
- 検体採取から結果判定まで、最短で10分程度完了することが可能
- 製造元及び販売元の各種認証、資格により安心の品質管理
- アルファ、ベータ、ガンマ、デルタ、イプシロン、イオタ、カッパ、ミュー、Fin-796H、そしてオミクロンを含む複数の変異株の抗原検出に対応しています。

製品情報

PRODUCT INFO



製品コード	302006
商品名	【研究用】新型コロナウイルス抗原検査キット（W検査）
型番	YN-2011102
JAN	4580793020066
容量	1回分
キット内容	検査カセット、唾液採取容器セット、キャップ、スポイト、滅菌スワブ、チューブ、希釈液、廃棄袋、使用説明書
箱入数	60
希望小売価格	3,980円（税抜）

- 口腔、鼻腔より検体をダブル採取、ダブル検査、より精度高い
- 4ステップで簡単にセルフチェック
- 検体採取から結果判定まで、最短で10分程度完了することが可能
- 製造元及び販売元の各種認証、資格により安心の品質管理
- アルファ、ベータ、ガンマ、デルタ、イプシロン、イオタ、カッパ、ミュー、Fin-796H、そしてオミクロンを含む複数の変異株の抗原検出に対応しています。

製品情報

PRODUCT INFO

製品コード	302007
商品名	【研究用】新型コロナウイルス&インフルエンザA/B抗原検査キット
型番	CF-22007
J A N	4580793020073
容量	1回分
キット内容	検査カセット、滅菌スワブ、チューブ、希釈液、廃棄袋、使用説明書
箱入数	120
希望小売価格	3,980円（税抜）

- ▶ 新型コロナウイルス&インフルエンザの2種類同時に検査できる一体方抗原検査キット
- ▶ 4ステップで簡単にセルフチェック
- ▶ 検体採取から結果判定まで、最短で10分程度完了することが可能
- ▶ 製造元及び販売元の各種認証、資格により安心の品質管理
- ▶ アルファ、ベータ、ガンマ、デルタ、イプシロン、イオタ、カッパ、ミュー、Fin-796H、そしてオミクロンを含む複数の変異株の抗原検出に対応しています。



02

植物由来エタノール 75% しっかり配合 強力アルコール除菌シリーズ

75% Alcohol disinfection series



製品の特徴

PRODUCT FEATURES

75%

安全・安心
植物由来
エタノール

買い物カゴ
ドアノブ
テーブル
キッチン
つり革
便座
玩具
PC・携帯

75%

主成分のエタノール75%しっかり配合

厚生労働省の公式ホームページでは、アルコールの効果が最もよく発揮される濃度が70%以上であると報告されています。

99.99%

99.99%強力な除菌効果<除菌・ウイルス除去性能テスト済>

高濃度のアルコール配合より、強力な除菌効果があり、拭くだけで簡単に除菌。

植物由来

植物由来のエタノールを使用、安心・安全

本品の主成分エタノールは、植物由来の食品添加物規格なので、食品に触れる場所にも安心して使えます。

製品情報

PRODUCT INFO



製品コード	083001
商品名	アルコール除菌ウェットシートEX
JAN	4570063830013
寸法	約150mm×200mm
枚数	20枚
成分	エタノール（75%±5%）、精製水、グリセリン、塩化ベンザルコニウム、IPBC
箱入数	84コ（6コ×14）
希望小売価格	298円（税抜）

- ▶ 主成分のエタノール75%しっかり配合したシートで、拭くだけで簡単に除菌。
- ▶ 99.99%強力な除菌効果
高濃度アルコールと塩化ベンザルコニウムの配合により、強力な除菌効果があり、拭くだけで簡単に除菌。
- ▶ 主成分のエタノールは植物由来のため安全・安心！
- ▶ いつでもどこでも、気になる身のまわりのものをしっかり除菌。
- ▶ ご家庭、会社、老人介護施設等での手摺、ドアノブ、テーブル、身の回り品など幅広くご使用頂けます。
- ▶ 携帯に便利なサイズなので、外出先でも気軽に使えます。
- ▶ 厚手のシートだから、1枚で隅々までしっかりふき取れます。

製品情報

PRODUCT INFO



製品コード	083000
商品名	アルコール除菌スプレーEX150
JAN	4570063830006
容量	150ml
成分	エタノール（75%±5%）、精製水
箱入数	48コ（12コ×4）
希望小売価格	1,280円（税抜）

- ▶ 75%の高濃度のアルコール配合より、強力な除菌効果があり、消臭・カビ退治にも有効です。
- ▶ 微細な霧を噴射するスプレーボトルを採用しています。対象物の表面にミストを均等に分散させることで、より除菌効果が発揮されます。
- ▶ 高濃度のアルコールを微細に噴霧できるので、より高い除菌効果が期待できます。
- ▶ ご家庭、会社、クリニック、老人介護施設等での手摺、ドアノブ、テーブル、身の回り品、又は 給食施設、厨房、食品調理器具類（まな板・包丁・冷蔵庫・スライス カッター）及び食品工場製造ラインなどで総合除菌剤として幅広くご使用頂けます。
- ▶ 携帯に便利なサイズなので、外出先でも気軽に使えます。
- ▶ 外出先で長時間使用するマスク、洋服などにスプレーするだけで、除菌できます。
- ▶ 本品主原料のエタノールは植物由来のため安全・安心！

製品情報

PRODUCT INFO



製品コード	313001
商品名	ハンドジェルEX500
J A N	4570083130018
容量	500ml
成分	エタノール(75vol%以上)、水、グリセリン、カルボマー、AMP
箱入数	20
希望小売価格	1,200円(税抜)

- ▶ 大容量500mlのボトルタイプ
- ▶ 手指を清潔に保つジェルタイプのアルコール洗浄液です。
- ▶ 手のひらに適量を取り、手全体に乾燥するまで馴染ませてお使いいただけます。
- ▶ エタノールを75vol%含み速乾性で水を使用せずに手指の洗浄を行えます。
- ▶ ご家庭や職場など使用回数の多い場所でご使用いただけます。
- ▶ プッシュ式でボトルを置いたまま手軽にご利用いただけます。

製品情報

PRODUCT INFO



製品コード	313010
商品名	ハンドジェルEX1000
JAN	4570083130100
容量	1,000ml
成分	エタノール(75vol%以上)、水、グリセリン、カルボマー、AMP
箱入数	12
希望小売価格	2,000円(税抜)

- ▶ 1000mlのボトルタイプでオフィスや店舗・商業施設、公共施設など消費量の多い場所でのご使用に最適です。
- ▶ 大容量でボトル交換作業が軽減でき、詰め替えによる繰り返し利用で、ボトルの廃棄量を減らす環境にも配慮しています。
- ▶ 手指を清潔に保つジェルタイプのアルコール洗浄液です。
- ▶ 手のひらに適量を取り、手全体に乾燥するまで馴染ませてお使いいただけます。
- ▶ エタノールを75vol%含み速乾性で水を使用せずに手指の洗浄を行えます。

製品情報

PRODUCT INFO



製品コード	313012
商品名	ハンドジェルEX5000（業務用詰め替えタイプ）
JAN	4570083130124
容量	5,000ml
成分	エタノール(75vol%以上)、水、グリセリン、カルボマー、AMP
箱入数	2
希望小売価格	8,000円（税抜）

- 5000mlの大容量で500mlや1000mlのボトルに詰め替えてご使用頂けます。
- 利用人数が多い様々な場所での詰め替え利用でコストパフォーマンスが良く、とても便利に。持ち手もしっかりしていて安定しているため、女性もラクに詰め替えが行えます。
- 手指を清潔に保つジェルタイプのアルコール洗浄液です。
- 手のひらに適量を取り、手全体に乾燥するまで馴染ませてお使いいただけます。
- エタノールを75vol%含み速乾性で水を使用せずに手指の洗浄を行えます。

製品情報

PRODUCT INFO



製品コード	313017
商品名	ハンドミストEX500
JAN	4570083130179
容量	500ml
成分	エタノール（75vol%以上）、精製水、グリセリン、安息香酸デナトニウム
箱入数	25
希望小売価格	1,500円（税抜）

- 独自の速乾配合で、素早く馴染む
- アルコール75%以上高濃度配合
- サラッとした使用感の手指用ハンドミスト
- 植物由来アルコール配合でお子様にも優しい
- 保湿成分グリセリン配合
- 細かい噴射のミストタイプ

製品情報

PRODUCT INFO



製品コード	313019
商品名	ハンドミストEX5000（業務用詰め替えタイプ）
JAN	4570083130193
容量	5,000ml
成分	エタノール（75vol%以上）、精製水、グリセリン、安息香酸デナトニウム
箱入数	2
希望小売価格	10,000円（税抜）

- サラッとした使用感の手指用ハンドミスト
- 大容量5000ml 詰め替えタイプ
- 持ち手がしっかりしていて詰め替えがカンタン
- アルコール75%以上高濃度配合
- 独自の速乾配合で、素早く馴染む
- 植物由来アルコール配合でお子様にも優しい
- 保湿成分グリセリン配合

03

その場に合わせいつでも**非接触**

アルコール除菌ディスペンサーシリーズ

Alcohol dispenser series



製品情報

PRODUCT INFO



製品コード	313022
商品名	アルコール除菌ディスペンサー プレミアム壁掛タイプ (ジェル専用)
型式	PI-1200B
JAN	4570083130223
タイプ	壁掛タイプ
箱入数	1 (アルコールカートリッジは別売り)
希望小売価格	11,800円 (税抜)

- ▶ 赤外線センサーによる非接触ディスペンサー
乾電池式で約2万回の連続使用可能
- ▶ メタリックでスタイリッシュなヨーロッパデザイン
壁掛け・スタンド設置など使用場所に合わせて選べる3タイプ
- ▶ 1回1mlのアルコールハンドジェルタイプ
- ▶ 詰め替え簡単なカートリッジ式でかつ1200ml大容量

製品情報

PRODUCT INFO



製品コード	313031
商品名	アルコール除菌ディスペンサー プレミアム卓上タイプ (ジェル専用)
型式	PI-1200T
JAN	4570083130315
タイプ	卓上タイプ
箱入数	1 (アルコールカートリッジは別売り)
希望小売価格	18,800円 (税抜)

- ▶ 赤外線センサーによる非接触ディスペンサー
乾電池式で約2万回の連続使用可能
- ▶ メタリックでスタイリッシュなヨーロッパデザイン
壁掛け・スタンド設置など使用場所に合わせて選べる3タイプ
- ▶ 1回1mlのアルコールハンドジェルタイプ
- ▶ 詰め替え簡単なカートリッジ式でかつ1200ml大容量

製品情報

PRODUCT INFO



製品コード	313032
商品名	アルコール除菌ディスペンサー プレミアムスタンドタイプ（ジェル専用）
型式	PI-1200S
JAN	4570083130322
タイプ	スタンドタイプ
箱入数	1（アルコールカートリッジは別売り）
希望小売価格	23,800円（税抜）

- ▶ 赤外線センサーによる非接触ディスペンサー
乾電池式で約2万回の連続使用可能
- ▶ メタリックでスタイリッシュなヨーロッパデザイン
壁掛け・スタンド設置など使用場所に合わせて選べる3タイプ
- ▶ 1回1mlのアルコールハンドジェルタイプ
- ▶ 詰め替え簡単なカートリッジ式でかつ1200ml大容量

製品情報

PRODUCT INFO



製品コード	313040
商品名	非接触温度検知サーモカメラ+ディスペンサー卓上タイプ（ジェル専用）
型式	PI-TM43/PI-1200T
JAN	4570083130407
タイプ	卓上タイプ
カメラパネル	サイズ：4.3inc LCD、解像度：480×272
推奨動作環境	温度：16～35℃（室内環境）、湿度：≤70%
箱入数	1（アルコールカートリッジは別売り）
希望小売価格	176,000円（税抜）

- ▶ 高性能AI非接触温度検知サーモカメラ
- ▶ 温度検知サーモカメラとディスペンサー一体型なので設置場所のスペースを取りません。
- ▶ 4.3インチ高性能カラーLCDを採用、AI顔認識システムによる温度検知器で、高速に温度を検知します。
- ▶ 機器からの一般的な測定範囲は50cm～70cm、最大1mまで測定可能
- ▶ 測定精度は±0.3℃
- ▶ 異常温度（37.5℃以上）を検知した場合、表示温度が緑色から赤色に変化しアラートを鳴らします。
- ▶ ホテル、スーパーマーケット、オフィスビルなどの入り口に設置してお使い下さい。

製品情報

PRODUCT INFO



製品コード	313041
商品名	非接触温度検知サーモカメラ+ディスペンサースタンドタイプ（ジェル専用）
型式	PI-TM43/PI-1200S
JAN	4570083130414
タイプ	スタンドタイプ
カメラパネル	サイズ：4.3inc LCD、解像度：480×272
推奨動作環境	温度：16～35℃（室内環境）、湿度：≤70%
箱入数	1（アルコールカートリッジは別売り）
希望小売価格	180,000円（税抜）

- ▶ 高性能AI非接触温度検知サーモカメラ
- ▶ 温度検知サーモカメラとディスペンサー一体型なので設置場所のスペースを取りません。
- ▶ 4.3インチ高性能カラーLCDを採用、AI顔認識システムによる温度検知器で、高速に温度を検知します。
- ▶ 機器からの一般的な測定範囲は50cm～70cm、最大1mまで測定可能
- ▶ 測定精度は±0.3℃
- ▶ 異常温度（37.5℃以上）を検知した場合、表示温度が緑色から赤色に変化しアラートを鳴らします。
- ▶ ホテル、スーパーマーケット、オフィスビルなどの入り口に設置してお使い下さい。

製品情報

PRODUCT INFO



製品コード	313029
商品名	アルコール除菌ディスペンサー専用カートリッジ（ジェルタイプ）
JAN	4570083130292
容量	1,200ml
成分	エタノール(75vol%以上)、水、グリセリン、カルボマー、AMP
箱入数	6
希望小売価格	3,000円（税抜）

- ▶ 大容量1,200mlのプロテクターアルコール除菌ディスペンサー専用カートリッジ
- ▶ 手指を清潔に保つジェルタイプのアルコール洗浄液です。
- ▶ 手のひらに適量を取り、手全体に乾燥するまで馴染ませてお使いいただけます。
- ▶ エタノールを75vol%含み速乾性で水を使用せずに手指の洗浄を行えます。
- ▶ ご家庭や職場など使用回数の多い場所でご使用いただけます。

製品情報

PRODUCT INFO



製品コード	313018
商品名	アルコール除菌ディスペンサー 壁掛けタイプ (ミスト専用)
型式	PI-600B
JAN	4570083130186
タイプ	壁掛タイプ
箱入数	1 (詰め替え用アルコールは別売り)
希望小売価格	9,800円 (税抜)

- ▶ 赤外線センサーによる非接触ディスペンサー
乾電池もしくはAC電源 (別売) 使用可能
バッテリー残量警告LED表示
- ▶ 壁掛け・スタンド設置も簡単
設置場所に合わせて選べる3タイプ
- ▶ 1回1mlのアルコールハンドミストタイプ
容量600mlタンク詰め替え式

製品情報

PRODUCT INFO



製品コード	313034
商品名	アルコール除菌ディスペンサー 卓上タイプ（ミスト専用）
型式	PI-600T
JAN	4570083130346
タイプ	卓上タイプ
箱入数	1（詰め替え用アルコールは別売り）
希望小売価格	16,800円（税抜）

- ▶ 赤外線センサーによる非接触ディスペンサー
乾電池もしくはAC電源（別売）使用可能
バッテリー残量警告LED表示
- ▶ 壁掛け・スタンド設置も簡単
設置場所に合わせて選べる3タイプ
- ▶ 1回1mlのアルコールハンドミストタイプ
容量600mlタンク詰め替え式

製品情報

PRODUCT INFO

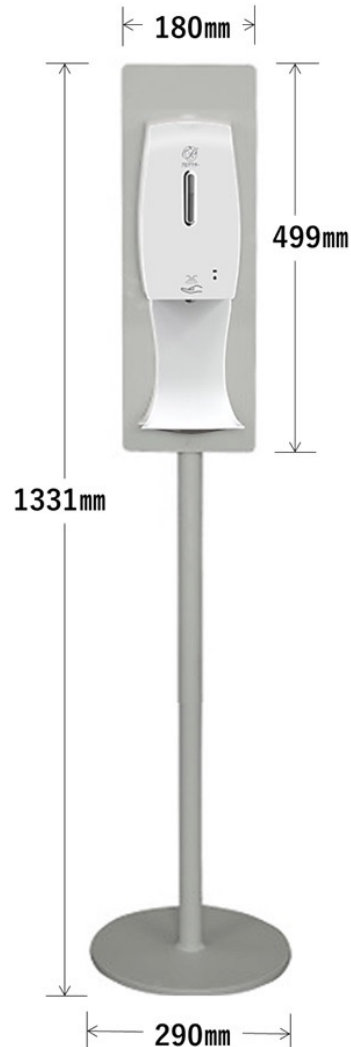

製品コード	313033
商品名	アルコール除菌ディスペンサー スタンドタイプ（ミスト専用）
型式	PI-600S（黒・ライトグレー）
JAN	4570083130339
タイプ	スタンドタイプ
箱入数	1（詰め替え用アルコールは別売り）
希望小売価格	21,800円（税抜）

- ▶ 赤外線センサーによる非接触ディスペンサー
乾電池もしくはAC電源（別売）使用可能
バッテリー残量警告LED表示
- ▶ 壁掛け・スタンド設置も簡単
設置場所に合わせて選べる3タイプ
- ▶ 1回1mlのアルコールハンドミストタイプ
容量600mlタンク詰め替え式

04

ご自分と大切な人を守る

耳ごくらく不織布マスク

Mask

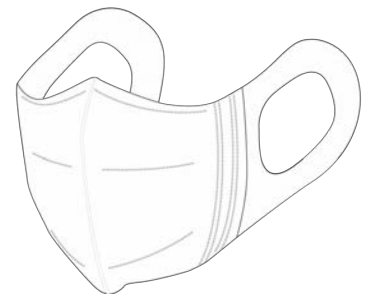
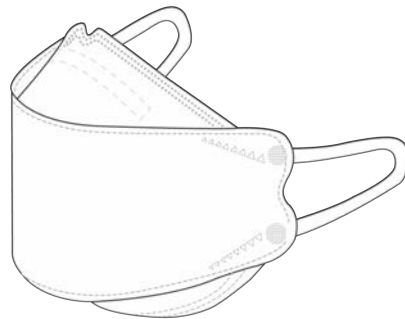
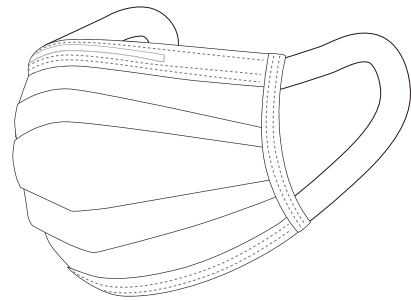



ECO

人にやさしい
地球にやさしい

耳ごらくらく

植物由来の生分解素材を使用したマスク

持続可能な
社会へ



Point1 自然分解される不織布を使用、地球にやさしい

ポリ乳酸（PLA）不織布は環境に配慮し、植物由来の原料を使用した素材です。

焼却時のCO2の排出量は、植物の育成時に光合成で吸収されるCO2とほぼ同等ですので、環境に優しい素材です。

また、焼却しても有害ガスは発生しません。

土中で豊富に存在する微生物などの働きによって、水と二酸化炭素に分解され地球に戻ります（生分解）。二酸化炭素と水は、植物を育てる要素として再利用されるので、環境汚染の原因になることもありません。

Point2 植物由来の原料にした不織布、肌にやさしい弱酸性

植物由来の原料にした不織布は、素肌に近い弱酸性の素材のため、肌への刺激を軽減、敏感肌の方もご安心にお使い頂けます

Point3 つけ心地の良いふんわり耳ひも使用、耳ずっとらくらく

6mm超ストレッチ耳ひもを使用、つけ心地の良いふんわりタッチで、長時間につけても、耳が痛くない、ずっとらくらく。

製品情報

PRODUCT INFO



マスク形状	プリーツタイプ
商品名	ECO 耳ごくらくマスク
マスクサイズ	約95mm×175mm
枚数	30枚入
成分	本体（ポリ乳酸不織布）、フィルター部（ポリプロピレン） 耳ひも部（ナイロン、ポリウレタン）、ノーズフィット部（ポリエチレン）
希望小売価格	1,380円（税抜）

JAN/ITF	カラー	幅(mm)	高さ(mm)	奥行(mm)	入数
4580793021001	ホワイト	110	190	70	30
4580793021018	ライトグレー	110	190	70	30
4580793021025	ヌーディベージュ	110	190	70	30
4580793021032	ラベンダーグレー	110	190	70	30

※製品改善のため予告なく仕様を変更する場合がありますのでご了承ください。

【ダイヤモンド型】

ふんわりみみひも使用
目ごらく
みみがず～っとらくらく



ずっと快適 + しっかり守る + 美しいフェイスライン

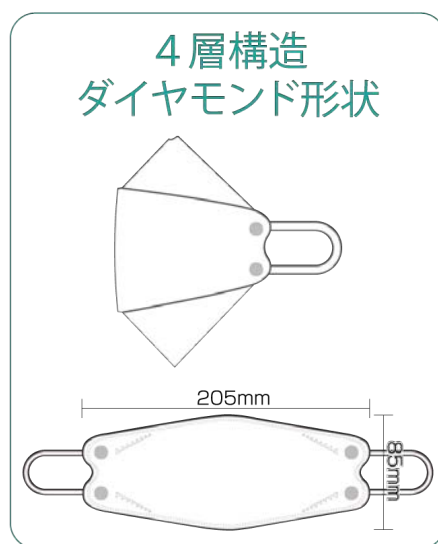
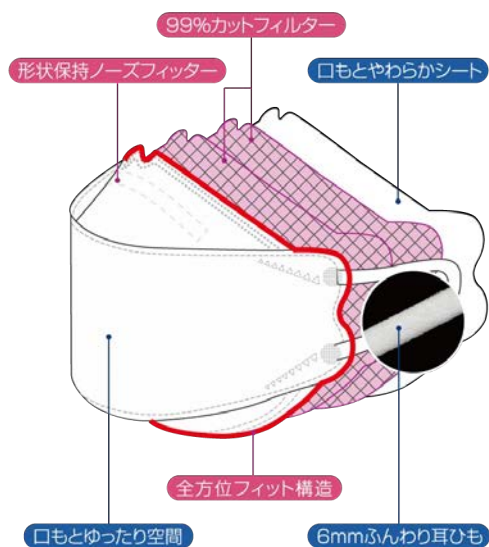

つけ心地の良いふんわり6mm耳ひもで、ずっとらくらく！
ふんわりタッチで、長時間つけても、耳が痛くない

肌ざわりやわらか高品質不織布でつけ心地快適！
ソフトな肌あたりで長時間の使用も快適

口もとゆったり空間で、息がらくらく！
口元にできる立体空間で、息苦しくなく、話し続けてもズレにくく快適

4層構造、99%カットフィルターでしっかりブロック！
ウイルス飛沫、花粉、PM2.5など微粒子の侵入を防ぐ

全方位フィット構造でしっかりブロック！
鼻から顔まわりまで、しっかりフィット

製品情報

PRODUCT INFO



マスク形状	ダイヤモンド型
商品名	目こくらくマスク
マスクサイズ	約205mm×85mm
枚数	30枚入（個別包装）
成分	本体・フィルター部（ポリプロピレン） 耳ひも部（ナイロン、ポリウレタン）、ノーズフィット部（ポリエチレン）
希望小売価格	1,280円（税抜）

JAN/ITF	カラー	幅(mm)	高さ(mm)	奥行(mm)	入数
4580793021049	ホワイト	260	30	230	30
4580793021056	ブラック	260	30	230	30
4580793021070	アッシュグレー	260	30	230	30
4580793021063	アプリコットピンク	260	30	230	30
4580793021054	ラベンダーグレー	260	30	230	30

※製品改善のため予告なく仕様を変更する場合がありますのでご了承ください。

製品情報

PRODUCT INFO



マスク形状	ダイヤモンド型
商品名	目こくらくマスク
マスクサイズ	約170mm×70mm
枚数	32枚入（個別包装）
成分	本体・フィルター部（ポリプロピレン） 耳ひも部（ナイロン、ポリウレタン）、ノーズフィット部（ポリエチレン）
希望小売価格	1,280円（税抜）

JAN/ITF	カラー	幅(mm)	高さ(mm)	奥行(mm)	入数
4580793021148	ホワイト	250	30	200	32
4580793021155	ブラック	250	30	200	32
4580793021079	アッシュグレー	250	30	200	32
4580793021162	アプリコットピンク	250	30	200	32
4580793021261	ラベンダーグレー	250	30	200	32

※製品改善のため予告なく仕様を変更する場合がありますのでご了承ください。

【立体型】

ふんわりみみひも使用

目ごらく

みみがず～っとらくらく



ずっと快適 + しっかり守る

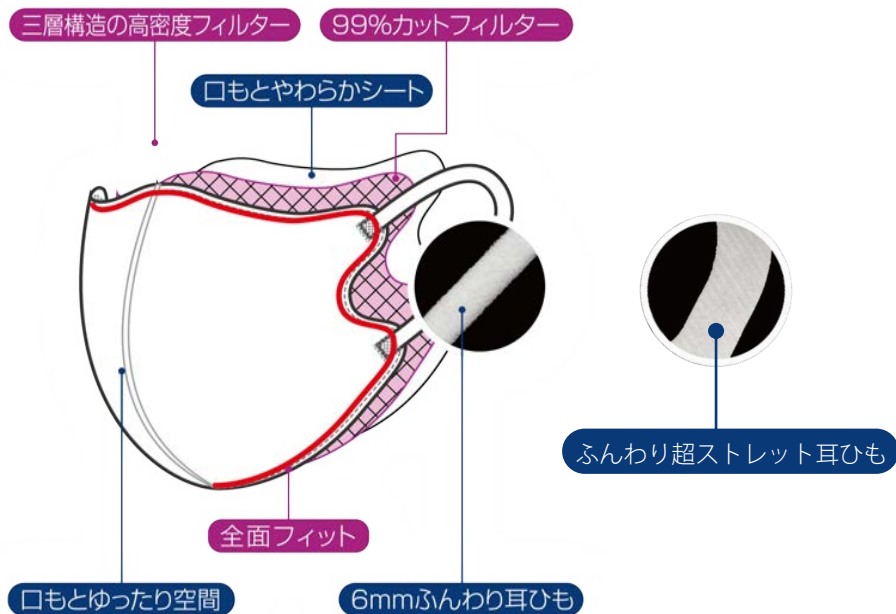

つけ心地の良いふんわり耳ひもで、ずっとらくらく！
ふんわりタッチで、長時間つけても、耳が痛くない

肌ざわりやわらか高品質不織布でつけ心地快適！
ソフトな肌あたりで長時間の使用も快適

口もとゆったり空間で、息がらくらく！
口元にできる立体空間で、息苦しくなく、話し続けてもズレにくく快適

3層構造、99%カットフィルターでしっかりブロック！
ウイルス飛沫、花粉、PM2.5など微粒子の侵入を防ぐ

全面フィットでスキマをなくす！
顔にピッタリフィットする立体構造でスキマを作らず、しっかりブロック

製品情報

PRODUCT INFO



マスク形状	立体型
商品名	目こくらくマスク
マスクサイズ	約170mm×140mm
枚数	30枚入（個別包装）
成分	本体・フィルター部（ポリプロピレン） 耳ひも部（ナイロン、ポリウレタン）
希望小売価格	1,280円（税抜）

JAN/ITF	カラー	幅(mm)	高さ(mm)	奥行(mm)	入数
4580793021087	ホワイト	110	170	70	30
4580793021094	ブラック	110	170	70	30
4580793021308	アッシュグレー	110	170	70	30
4580793021292	アプリコットピンク	110	170	70	30
4580793021285	ラベンダーグレー	110	170	70	30

※製品改善のため予告なく仕様を変更する場合がありますのでご了承ください。

製品情報

PRODUCT INFO



マスク形状	立体型
商品名	目こくらくマスク
マスクサイズ	約170mm×140mm
枚数	30枚入（個別包装）
成分	本体・フィルター部（ポリプロピレン） 耳ひも部（ナイロン、ポリウレタン）
希望小売価格	1,280円（税抜）

JAN/ITF	カラー	幅(mm)	高さ(mm)	奥行(mm)	入数
4580793021100	ホワイト	110	170	70	30
4580793021117	ブラック	110	170	70	30

※製品改善のため予告なく仕様を変更する場合がありますのでご了承ください。

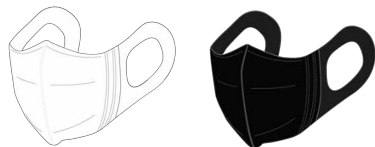

ふんわり超ストレッチ耳ひも

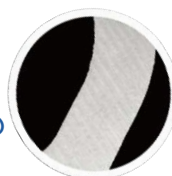

製品情報

PRODUCT INFO



マスク形状	立体型
商品名	目こくらくマスク
マスクサイズ	約170mm×140mm
枚数	30枚入（個別包装）
成分	本体・フィルター部（ポリプロピレン） 耳ひも部（ナイロン、ポリウレタン）
希望小売価格	1,280円（税抜）

JAN/ITF	カラー	幅(mm)	高さ(mm)	奥行(mm)	入数
4580793021124	ホワイト	100	160	70	30
4580793021131	ブラック	100	160	70	30

※製品改善のため予告なく仕様を変更する場合がありますのでご了承ください。

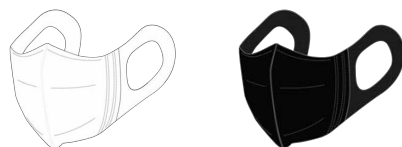

ふんわり超ストレッチ耳ひも

【プリーツタイプ】

ふんわりみみひも使用

目ごらく

みみがず～っとらくらく

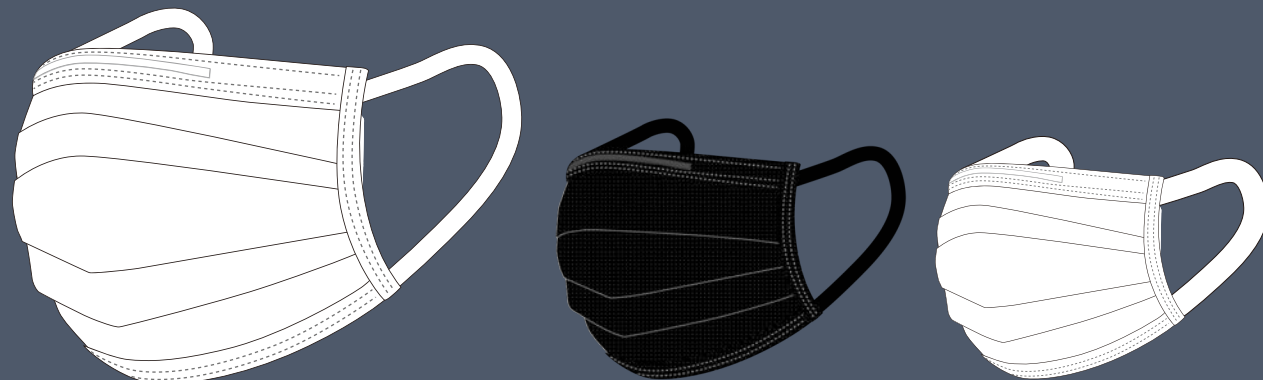

ずっと快適 + しっかり守る

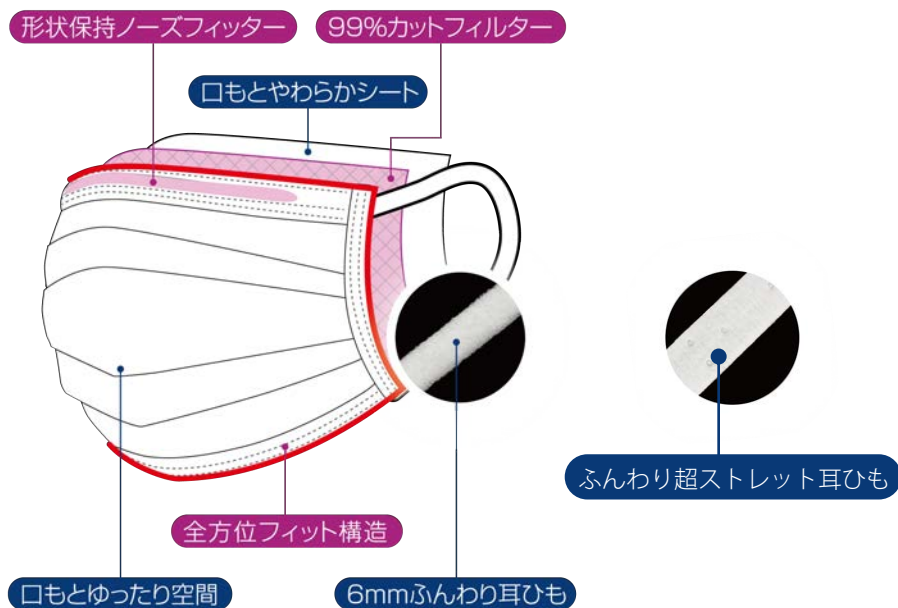

つけ心地の良いふんわり耳ひもで、ずっとらくらく！
ふんわりタッチで、長時間つけても、耳が痛くない

肌ざわりやわらか高品質不織布でつけ心地快適！
ソフトな肌あたりで長時間の使用も快適

口もとゆったり空間で、息がらくらく！
立体プリーツ加工で、息苦しくなく、話し続けてもズレにくく快適

3層構造、99%カットフィルターでしっかりブロック！
ウイルス飛沫、花粉、PM2.5など微粒子の侵入を防ぐ

全方位フィット構造でしっかりブロック！
鼻から頬周りまで、しっかりフィット

製品情報

PRODUCT INFO

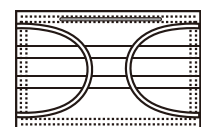
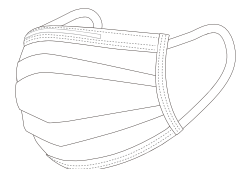
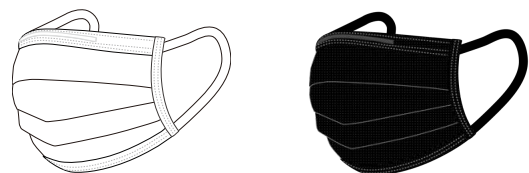

マスク形状	プリーツタイプ
商品名	耳ごらくマスク
マスクサイズ	約175mm×95mm
枚数	50枚入（個別包装）
成分	本体・フィルター部（ポリプロピレン） 耳ひも部（ナイロン、ポリウレタン）、ノーズフィット部（ポリエチレン）
希望小売価格	1,280円（税抜）

JAN/ITF	カラー	幅(mm)	高さ(mm)	奥行(mm)	入数
4580793021186	ホワイト	190	110	100	50
4580793021216	ブラック	190	110	100	50
4580793021209	ホワイト	190	110	100	50

※製品改善のため予告なく仕様を変更する場合がありますのでご了承ください。

製品情報

PRODUCT INFO

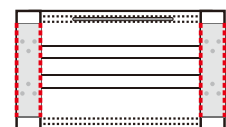
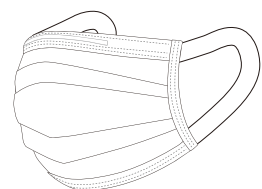

ふんわり超ストレッチ耳ひも



マスク形状	プリーツタイプ
商品名	目こくくマスク
マスクサイズ	約175mm×95mm
枚数	50枚入（個別包装）
成分	本体・フィルター部（ポリプロピレン） 耳ひも部（ナイロン、ポリウレタン）、ノーズフィット部（ポリエチレン）
希望小売価格	1,280円（税抜）

JAN/ITF	カラー	幅(mm)	高さ(mm)	奥行(mm)	入数
4580793021193	ホワイト	190	110	100	50

※1重量は平均重量になります。個々商品の重量は多少前後することもあります。

※製品改善のため予告なく仕様を変更する場合がありますのでご了承ください。

製品情報

PRODUCT INFO

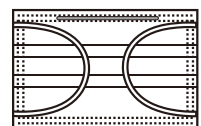
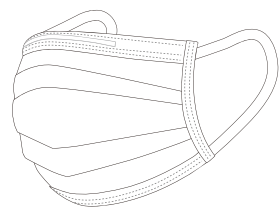

マスク形状	プリーツタイプ
商品名	耳ごくらくマスク
マスクサイズ	約145mm×95mm
枚数	50枚入（個別包装）
成分	本体・フィルター部（ポリプロピレン） 耳ひも部（ナイロン、ポリウレタン）、ノーズフィット部（ポリエチレン）
希望小売価格	1,280円（税抜）

JAN/ITF	カラー	幅(mm)	高さ(mm)	奥行(mm)	入数
4580793021230	ホワイト	165	110	100	50

※1重量は平均重量になります。個々商品の重量は多少前後することもあります。

※製品改善のため予告なく仕様を変更する場合がありますのでご了承ください。

製品情報

PRODUCT INFO



マスク形状	プリーツタイプ
商品名	目こくまマスク
マスクサイズ	約145mm×95mm
枚数	50枚入（個別包装）
成分	本体・フィルター部（ポリプロピレン） 耳ひも部（ナイロン、ポリウレタン）、ノーズフィット部（ポリエチレン）
希望小売価格	1,280円（税抜）

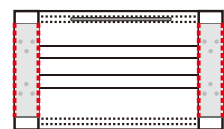
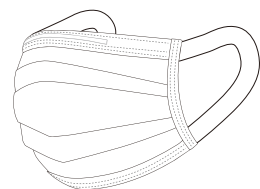

ふんわり超ストレット耳ひも



JAN/ITF	カラー	幅(mm)	高さ(mm)	奥行(mm)	入数
4580793021223	ホワイト	165	110	100	50

※製品改善のため予告なく仕様を変更する場合がありますのでご了承ください。

05

あると安心

日常感染予防対策グッズ

Daily infection control goods



製品情報

PRODUCT INFO



製品コード	021001
商品名	銅繊維抗菌手袋
素材	銅ポリエステル銅繊維95%、ポリウレタン5%
カラー	モカ
サイズ	S/Mサイズ：総丈(22.5cm)・中指丈(7.5cm)・手首リブ丈(9cm) L/XLサイズ：総丈(23-24cm)・中指丈(8cm)・手首リブ丈(9.5cm)
箱入数	1
希望小売価格	1,280円(税抜)

- ▶ 菌が繁殖しにくい銅繊維編み込んでいるので、99%細菌が消滅されます。
- ▶ 皮膚が銅繊維に触れると、銅イオンがお肌に吸収され、タンパク質を作り、細胞の活性化、肌再生、老化防止を促進します。
- ▶ ナノメートル銅ポリエステル繊維は通気性がよく夏でも蒸れにくいので、通勤、通学、運転、買い物、旅行、ゴルフなどで自分を安全を守れます。
- ▶ 吸水速乾繊維素材でサラッとしているので、着脱が楽です。何度洗っても抗菌、防臭効果が持続します。

製品情報

PRODUCT INFO



製品コード	021002
商品名	透明フェイスシールド
サイズ	約32cm×22cm
素材	PET
箱入数	500
希望小売価格	298円（税抜）

- ▶ 高い透明性で、視野はクリアで良好、水洗いもできるので、繰り返し使えます。
- ▶ 高級ウレタンスポンジを利用しているので長時間つけても苦しくもないし、汗と止めもできます。
- ▶ 伸縮性に優れた幅広ゴムバンドで頭にフィットし、窮屈感を感じない飛沫防止のフェイスガードです。
- ▶ ホック式で激しい動きでも安定感抜群、軽量で装着も簡単です。
- ▶ 医療機関、カウンター系、レジ系、配達員、飲食業、生産現場、実験室など、防塵、飛沫防止、ウイルス対策で幅広く活躍できます。

製品情報

PRODUCT INFO



製品コード	313038
商品名	CO2濃度測定器
型式	PI-CM5000
JAN	4570083130384
箱入数	1
希望小売価格	12,800円（税抜）

- ▶ 4.3インチ液晶ディスプレイ
- ▶ 検出内容：二酸化炭素（CO₂）、温度、湿度
- ▶ 赤外線(NDIR)によるCO₂(単位：PPM)検出
- ▶ 湿度検出：20%～85%
- ▶ 温度検出：-10℃～50℃
- ▶ バッテリー容量：2,000mAhのリチウムイオン電池
- ▶ 充電・給電：マイクロUSBポート経由でDC5V電源

06

備蓄と安心

備蓄・防災グッズ

Disaster prevention goods



NEW

製品情報

PRODUCT INFO



製品コード 086018

商品名 備蓄おにぎり（しょうゆ味）

JAN 4595123086018

内容量 1個あたり100g

賞味期限 製造後約5年3ヶ月

製造国 日本

栄養成分表示 熱量：175.7kcal、タンパク質：2.7g、脂質：0.4g、
炭水化物：38.3g食塩相当量：1.0g

使用原材料 うるち米(国産)、食塩、醤油、砂糖、濃縮鶏がらだし、濃縮だし(昆布、かつお節)、
タンパク加水分解物、昆布エキス、粗砕かつお節、粗砕そうだがつお節、酵母エキス/
調味料(アミノ酸等) (一部に小麦・大豆・鶏肉・ゼラチンを含む)

保存 直射日光及び[※]高温多湿の場所を避けて保存して下さい

	JAN/ITF	幅(mm)	高さ(mm)	奥行(mm)	重量(g) ^{※1}	入数
単品	4595123086025	170	25	170	109	-
ケース	20個入り	417	260	94	-	20
ケース	50個入り	440	380	140	-	50

※1 重量は平均重量になります。個々商品の重量は多少前後することもあります。

製品改善のため予告なく仕様を変更する場合がありますのでご了承ください。

ペットの健康は、家族の幸せ ペット用ケアグッズ

Pet care goods



NEW

製品情報

PRODUCT INFO



製品コード	383200
商品名	ペット用ウェット手袋
JAN	4570063832000
内容量	12枚入
寸法	巾235mm×長さ250mm
成分	精製水、エチルヘキシルグリセリン、プロパンジオール、PHMB、クロルヘキシジン グルコン酸塩、塩化セチルピリジニウム
箱入数	24個
希望小売価格	1,280（税別）

- ▶ ペットにも人にもやさしい成分配合
- ▶ 5本指のため、最後までよれにくい
- ▶ マッサージしやすくペットもリラックス
- ▶ うるおいリッチな厚手シート
- ▶ 全身の毛をふんわりサラサラに
- ▶ 除菌・抗菌・消臭・保湿成分配合
- ▶ **人体を拭くシャワータオルとしても使用可能**

NEW

製品情報

PRODUCT INFO



商品名	ペット専用ウイルス抗原検査キット（研究用）
対象ペット	犬・猫
入り数	1テスト用
対応抗原種類	CAV-1、CAV-2、CDV、CPV、CCV、CIV、CPIV、FCoV、FeLV、FIV、FHV、FCV、FPV、GD、TOXO
検体採取方法	咽喉、口腔、鼻腔、眼部、肛門、糞便
使用期限	製造日より2年間

- ▶ 採血不要、ペットに優しい
- ▶ ペットに嫌がらない採取方法で、簡単に検査検体採取可能
- ▶ 検体採取から結果判定まで、10分で完了することが可能
- ▶ 高精度(全種類95%以上)

08

健康は、幸せ
健康グッズ

Health goods



NEW

製品情報

PRODUCT INFO



LTD200S / LTD88

商 品 名	【頭髪DX】iHelmet 光スカルプケア美容器
型 式	LTD200S / LTD88
本 体 サ イ ズ	W196mm×D266mm×H135mm
最大適応頭部サイズ	59.7cm
レーザー出力波長	650nm±10nm
レーザー光最大出力	5mW
充 電 電 圧 電 流	DC 5V 2A
付 属 品	本体、USB充電ケーブル、サイズ調整用クリップ、取扱説明書

iHelmet（アイヘルメット）で使用する光は低出力レーザー（LLL）赤色可視光。LEDに比べて集光性・透過性が高く毛髪が重なり合っているもしっかりと頭皮まで到達して頭皮環境を整えます。

- ▶ 低出力レーザーによるスカルプケア
- ▶ 低出力レーザー（LLL）の力で頭皮環境を整え、健康的な頭皮と髪へ
- ▶ 頭皮までしっかり届いてケアできる
- ▶ 男性女性どちらもご使用可能
- ▶ 痛みも副作用もありません
- ▶ 育毛剤などと併用可能

お問い合わせ

CONTACT US

下記の連絡先までお気軽にお問い合わせください。

ジャパングッズ株式会社

📍 〒160-0023東京都新宿区西新宿7丁目4-6

☎ TEL : 03-6820-0177

✉ Mail : info@jpgoods.co.jp

🌐 <https://www.jpgoods.co.jp>



JAPANGOODS